



手押し棒付き

さんばいく

取扱説明書

この説明書は大切に保管してください



この度は「手押し棒付き さんばいく」をお買い上げいただき、
誠にありがとうございます。

本製品は後輪を折りたたむとバランスバイクとしても使用できる三輪車です。

注意事項を必ずお守りいただき、正しくご使用ください。

当社は子育ての目線を大切にした親切な設計と、
安心して使用できる丁寧な製品づくりに取り組んでいます。

お子様の健やかな成長をお祈りするとともに、
当社の製品を長くご愛顧いただけますようお願い申し上げます。



安全にご使用いただくためのご注意

重大な障害や事故につながる恐れがあるため、下記の注意事項を必ずお守りください。

ご使用いただけるお子様

対象年齢：1.5 歳～3 歳頃まで（体重 15kg まで） 適正身長：80 ～ 100cm

組み立て・折りたたみは必ず大人が行ってください



警告

守らなければ重大事故につながる恐れがあります

1. お子様が一人で使用になる場合は、必ず保護者が使用上の注意を指導し、保護者の管理下で使用してください。
2. お子様の足が地面とペダルに確実に着くことを確認してから使用してください。
3. 三輪車は構造上、ハンドルを切った時やペダルを踏みこんだ時に転倒する危険性がありますので注意してください。
4. バランスバイクとして使用する時は、必ず両足が地面に着いていることを確認してください。
5. 坂道での使用は絶対に行わないでください。
6. 斜面や段差のある場所、転倒の恐れがある場所、交通の頻繁な道路、車両交通の多い場所では使用しないでください。
7. 車輪の周囲やペダルや回転部分には手や足を入れしないでください。
8. ペダルを手で操作しないでください。
9. 裸足で乗車しないでください。
10. 二人乗りや危険な乗り方を行わないでください。
11. サドルの上に立ち上がらないでください。
12. 業務用・団体用では使用しないでください。
13. 三輪車やバランスバイク以外の目的で使用しないでください。
14. 通常の三輪車と比べて安定性が低くなりますので注意してください。
15. お子様に乗車されている時は絶対に組み換えを行わないでください。
16. 使用時は必ずロックがかかっていることを確認してください。



注意

守らなければ障害を負うか物的障害が生じる可能性があります

1. 使用前に各部にゆりみや破損がないか点検を行い、不具合があれば使用しないでください。
2. 長時間の使用でネジ等がゆるむ場合がありますので、使用後は点検とお手入れを行ってください。
3. 砂場や水たまりでは使用しないでください。
4. 雨ざらしの場所や直射日光の当たる場所で保管しないでください。
5. さび等の発生を防ぐために水に濡れた時は必ず水分をふき取ってください。
6. 火気のある場所や高温の場所に近づけないでください。
7. ハンドルを持って振り回したり、本体を放り投げたりしないでください。

部品の明細

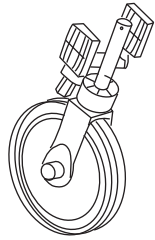

前輪&ペダル

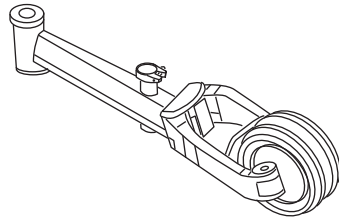

本体フレーム



保護キャップ (前輪に付属)
※組立後は不要



フレーム固定金具
※本体フレームに付属

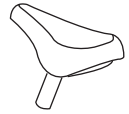

サドル

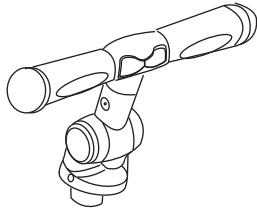

ハンドル



ハンドル固定用ボルトナット
※ハンドルに付属



プラスドライバー&六角レンチ

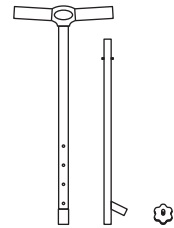

手押し棒

※飾りナットは手押し棒に付属の場合あり
※舵取り機能は付いておりません

各部の名称

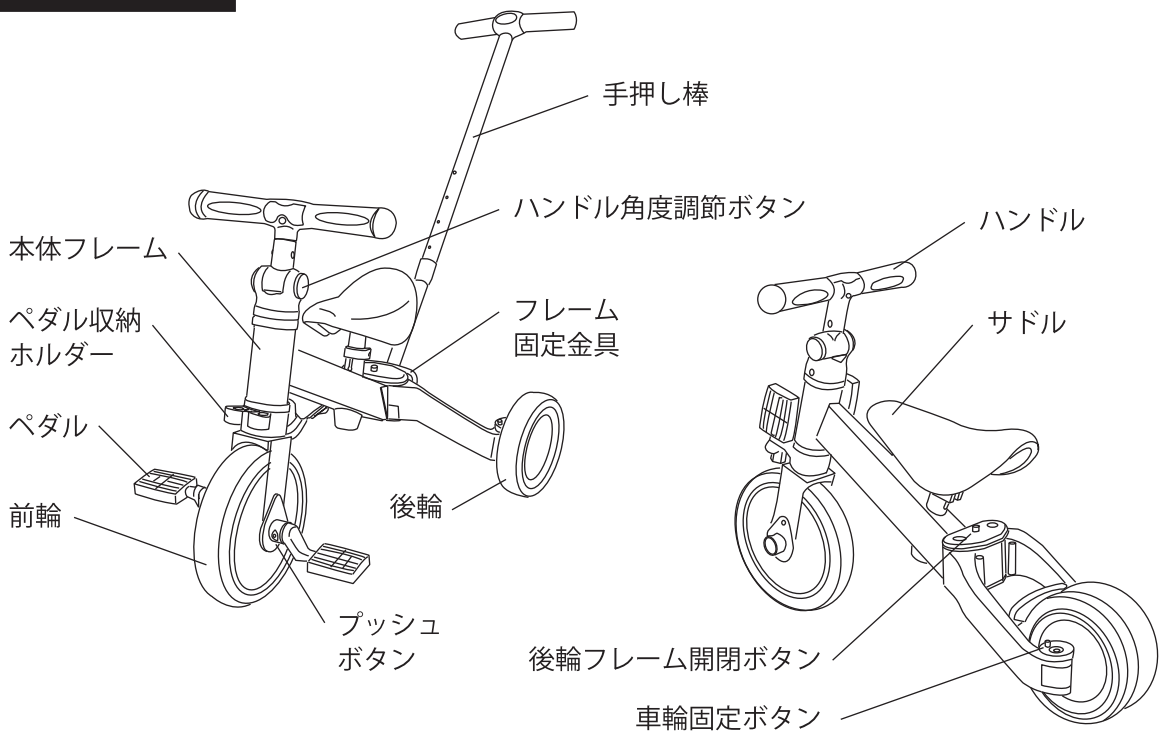

組み立て方

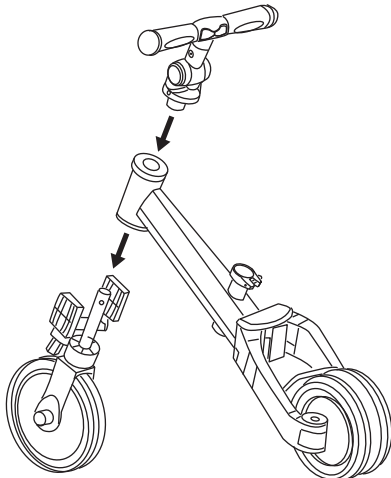

- ① 本体フレームにハンドルと前輪を差し込みます。(前輪パイプの先端についている保護キャップは取り外してください)

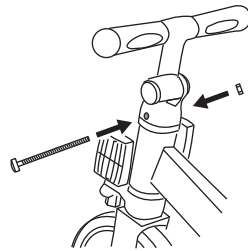

- ② ハンドル固定用ボルトを通し、付属のプラスドライバーでナットを固定します。

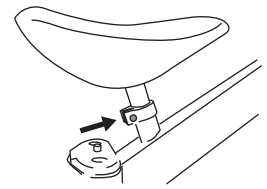

- ③ サドルの先端を3cm以上差し込み、付属の六角レンチで固定します。

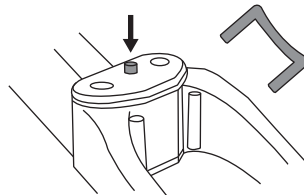

- ④ フレーム固定金具を引き抜き、フレーム開閉ボタンを押して開きます。

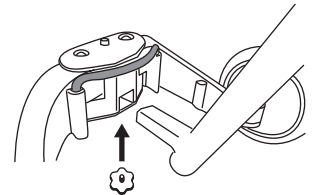

- ⑤ フレーム固定金具を差し込み、手押し棒を差し込んで裏側にある穴に飾りナットを入れて固定します。

各部の操作

フレーム固定金具はバランスバイクのときも装着(後輪側の穴)します。

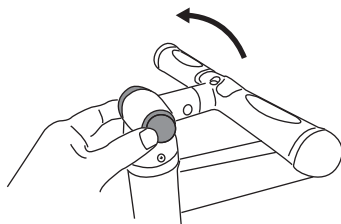

ハンドルの角度調整

両側のボタンを同時に押すとハンドルの角度が調節できます。カチッと音が鳴ると固定された状態です。

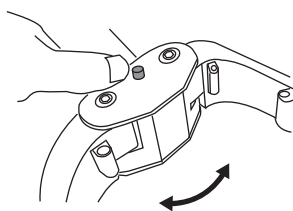

後輪フレームの開閉

ボタンを押すと操作できます。カチッと音が鳴ると固定された状態です。

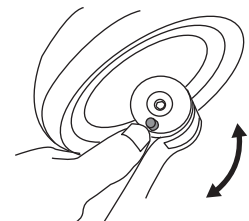

後輪の回転

ボタンを押すと操作できます。カチッと音が鳴ると固定された状態です。

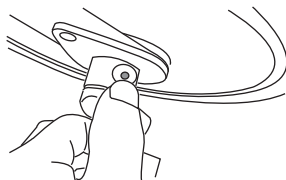

ペダルの付け外し(車輪)

付けるときは押しボタンと穴の位置を合わせて差し込みます。外すときは押しボタンを押しながら引き抜きます。

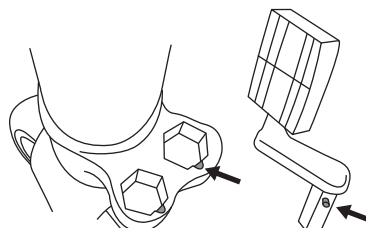

ペダル収納ホルダー

付けるときはペダルの押しボタンと穴の位置を合わせて差し込みます。外すときはそのまま引き抜きます。(ペダルには左右があります)

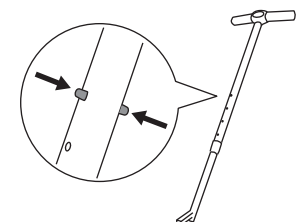

手押し棒の伸縮

両側の突起を同時に押すと伸縮できます。両穴からカチッと音が鳴って突起が出ると固定された状態です。